

# Реакционные сосуды и принадлежности

## Технические характеристики

По вопросам продаж и поддержки обращайтесь:

Алматы (727)345-47-04  
Ангарск (3955)60-70-56  
Архангельск (8182)63-90-72  
Астрахань (8512)99-46-04  
Барнаул (3852)73-04-60  
Белгород (4722)40-23-64  
Благовещенск (4162)22-76-07  
Брянск (4832)59-03-52  
Владивосток (423)249-28-31  
Владикавказ (8672)28-90-48  
Владимир (4922)49-43-18  
Волгоград (844)278-03-48  
Вологда (8172)26-41-59  
Воронеж (473)204-51-73  
Екатеринбург (343)384-55-89

Иваново (4932)77-34-06  
Ижевск (3412)26-03-58  
Иркутск (395)279-98-46  
Казань (843)206-01-48  
Калининград (4012)72-03-81  
Калуга (4842)92-23-67  
Кемерово (3842)65-04-62  
Киров (8332)68-02-04  
Коломна (4966)23-41-49  
Кострома (4942)77-07-48  
Краснодар (861)203-40-90  
Красноярск (391)204-63-61  
Курск (4712)77-13-04  
Курган (3522)50-90-47  
Липецк (4742)52-20-81

Магнитогорск (3519)55-03-13  
Москва (495)268-04-70  
Мурманск (8152)59-64-93  
Набережные Челны (8552)20-53-41  
Нижний Новгород (831)429-08-12  
Новокузнецк (3843)20-46-81  
Ноябрьск (3496)41-32-12  
Новосибирск (383)227-86-73  
Омск (3812)21-46-40  
Орел (4862)44-53-42  
Оренбург (3532)37-68-04  
Пенза (8412)22-31-16  
Петрозаводск (8142)55-98-37  
Псков (8112)59-10-37  
Пермь (342)205-81-47

Ростов-на-Дону (863)308-18-15  
Рязань (4912)46-61-64  
Самара (846)206-03-16  
Санкт-Петербург (812)309-46-40  
Саратов (845)249-38-78  
Севастополь (8692)22-31-93  
Саранск (8342)22-96-24  
Симферополь (3652)67-13-56  
Смоленск (4812)29-41-54  
Сочи (862)225-72-31  
Ставрополь (8652)20-65-13  
Сургут (3462)77-98-35  
Сыктывкар (8212)25-95-17  
Тамбов (4752)50-40-97  
Тверь (4822)63-31-35

Тольятти (8482)63-91-07  
Томск (3822)98-41-53  
Тула (4872)33-79-87  
Тюмень (3452)66-21-18  
Ульяновск (8422)24-23-59  
Улан-Удэ (3012)59-97-51  
Уфа (347)229-48-12  
Хабаровск (4212)92-98-04  
Чебоксары (8352)28-53-07  
Челябинск (351)202-03-61  
Череповец (8202)49-02-64  
Чита (3022)38-34-83  
Якутск (4112)23-90-97  
Ярославль (4852)69-52-93

Россия +7(495)268-04-70

Казахстан +7(727)345-47-04

Беларусь +(375)257-127-884

Узбекистан +998(71)205-18-59

Киргизия +996(312)96-26-47

эл.почта: [ezo@nt-rt.ru](mailto:ezo@nt-rt.ru) || сайт: <https://lenz.nt-rt.ru/>

# Lenz-Laborglas GmbH & Co. KG Реакционный сосуд 6 л., LF 150 цилиндрический с. круглое дно 6001485

Код: 6001485

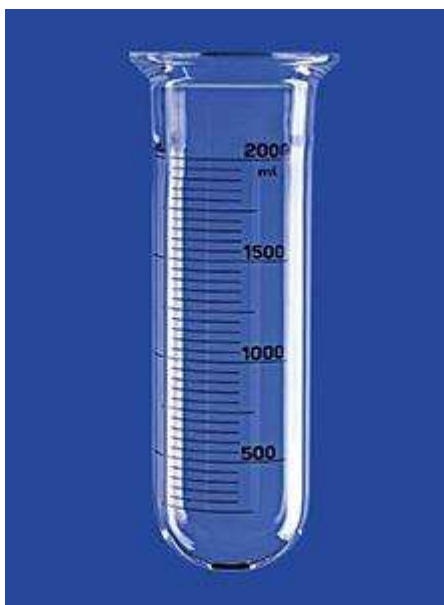

6001485 Lenz-Laborglas GmbH & Co. KG Реакционный сосуд 6 л., LF 150 цилиндрический с. круглое дно

# Lenz-Laborglas GmbH & Co. KG Реакционный сосуд 4 л., LF 150 цилиндрический с. круглое дно 6001479

Код: 6001479

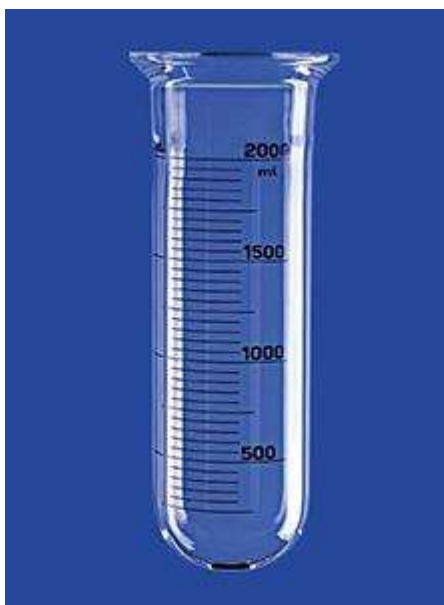

6001479 Lenz-Laborglas GmbH & Co. KG Реакционный сосуд 4 л., LF 150 цилиндрический с. круглое дно

# Lenz-Laborglas GmbH & Co. KG Реакционный сосуд 2 л., LF 150 цилиндрический с. круглое дно 6001473

Код: 6001473

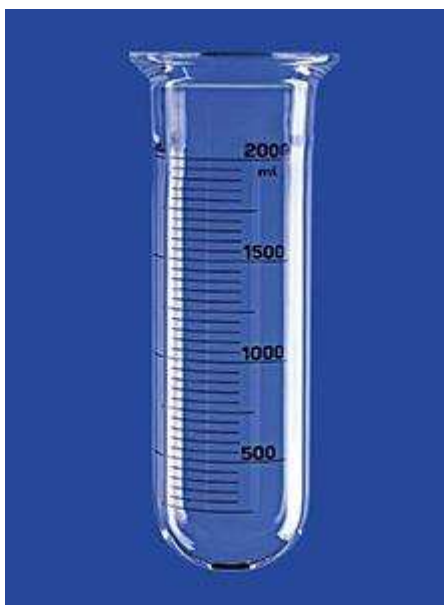

6001473 Lenz-Laborglas GmbH & Co. KG Реакционный сосуд 2 л., LF 150 цилиндрический с. круглое дно

# Lenz-Laborglas GmbH & Co. KG Реакционный сосуд 4 л., LF 100, цилиндрический с. круглое дно 6001279

Код: 6001279

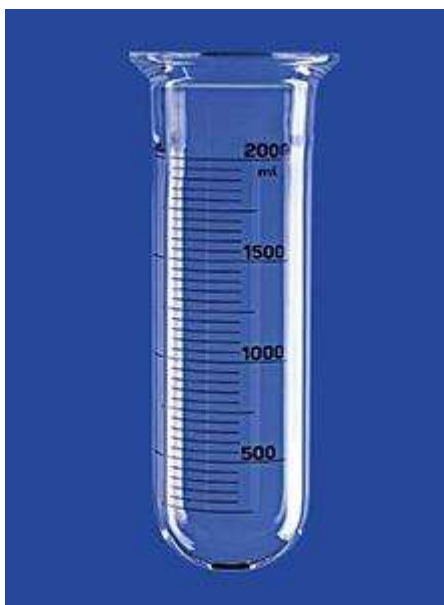

6001279 Lenz-Laborglas GmbH & Co. KG Реакционный сосуд 4 л., LF 100, цилиндрический с. круглое дно

# Lenz-Laborglas GmbH & Co. KG Реакционный сосуд 2 л., LF 100, цилиндрический с. круглое дно 6001273

Код: 6001273

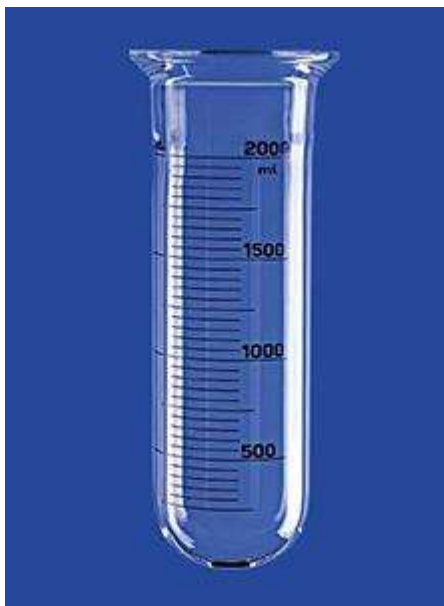

6001273 Lenz-Laborglas GmbH & Co. KG Реакционный сосуд 2 л., LF 100, цилиндрический с. круглое дно

# Lenz-Laborglas GmbH & Co. KG Реакционный сосуд 1 литр, LF 100, цилиндрический ш. круглое дно 6001270

Код: 6001270

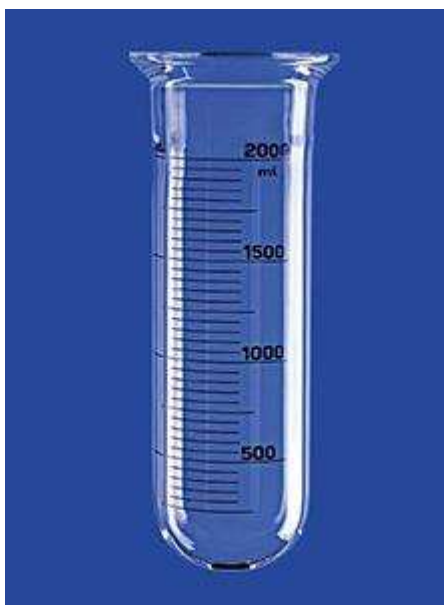

6001270 Lenz-Laborglas GmbH & Co. KG Реакционный сосуд 1 литр, LF 100, цилиндрический ш. круглое дно

# Lenz-Laborglas GmbH & Co. KG Реакционный сосуд 500 мл, LF 100, цилиндрический с круглое дно 6001258

Код: 6001258

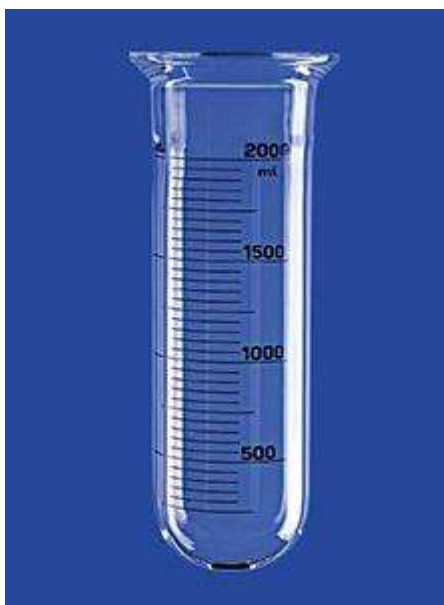

6001258 Lenz-Laborglas GmbH & Co. KG Реакционный сосуд 500 мл, LF 100, цилиндрический с круглое дно

# Lenz-Laborglas GmbH & Co. KG Реакционный сосуд 500 мл, LF 60, цилиндрический ш. круглое дно 6001158

Код: 6001158

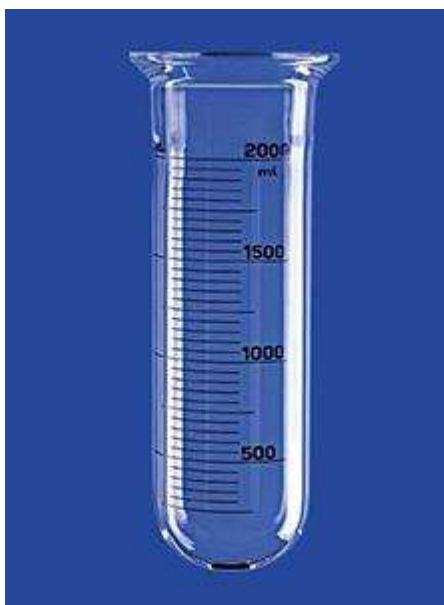

6001158 Lenz-Laborglas GmbH & Co. KG Реакционный сосуд 500 мл, LF 60, цилиндрический ш. круглое дно

# Lenz-Laborglas GmbH & Co. KG Реакционный сосуд 250 мл, LF 60, цилиндрический ш. круглое дно 6001149

Код: 6001149

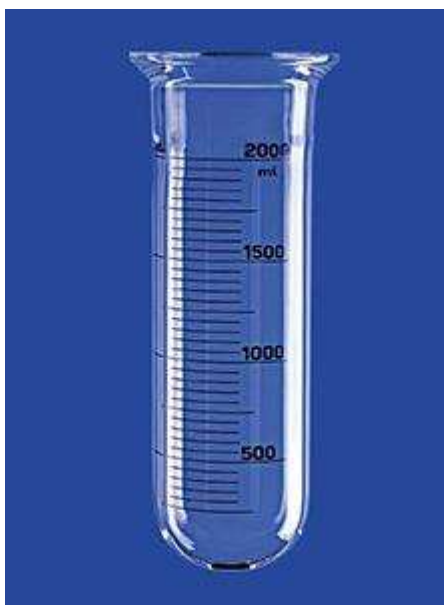

6001149 Lenz-Laborglas GmbH & Co. KG Реакционный сосуд 250 мл, LF 60, цилиндрический ш. круглое дно

# Lenz-Laborglas GmbH & Co. KG Реакционный сосуд 100 мл, LF 60, цилиндрический с круглое дно 6001137

Код: 6001137

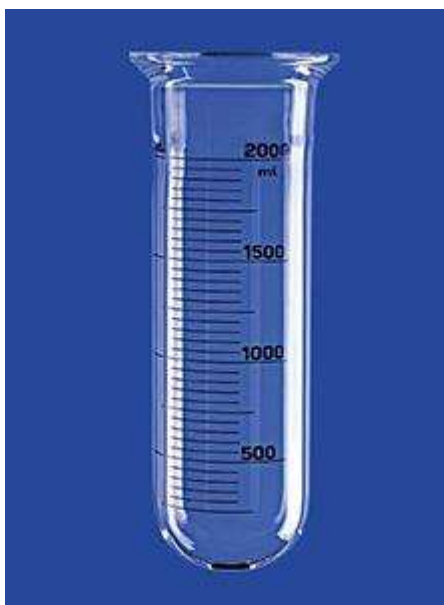

6001137 Lenz-Laborglas GmbH & Co. KG Реакционный сосуд 100 мл, LF 60, цилиндрический с круглое дно

# Lenz-Laborglas GmbH & Co. KG Реакционный сосуд 20 литров, сферический LF 150 6005494

Код: 6005494

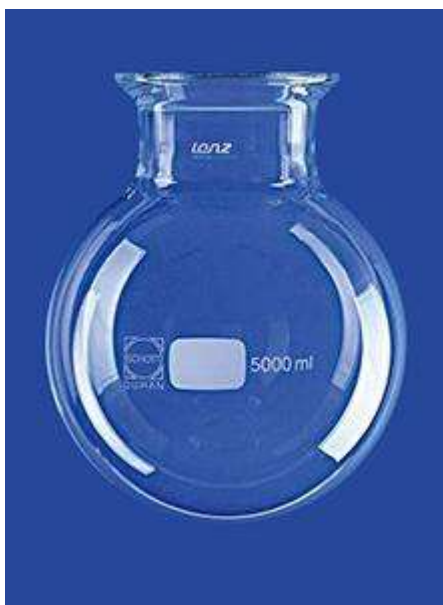

6005494 Lenz-Laborglas GmbH & Co. KG Реакционный сосуд 20 литров, сферический LF 150

# Lenz-Laborglas GmbH & Co. KG Реакционный сосуд 10 л, сферический LF 150 6005488

Код: 6005488

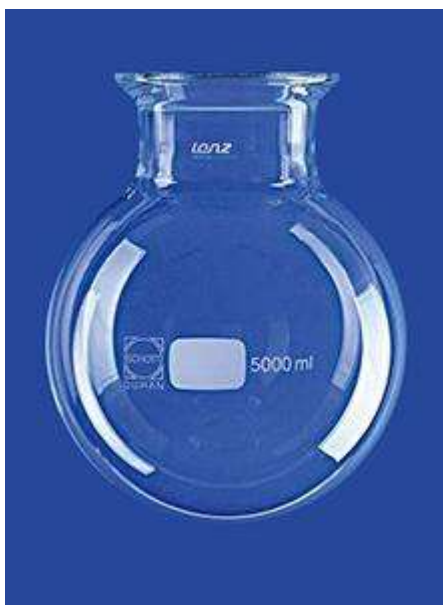

6005488 Lenz-Laborglas GmbH & Co. KG Реакционный сосуд 10 л, сферический LF 150

# Lenz-Laborglas GmbH & Co. KG Реакционный сосуд 20 литров, сферический LF 100 6005294

Код: 6005294

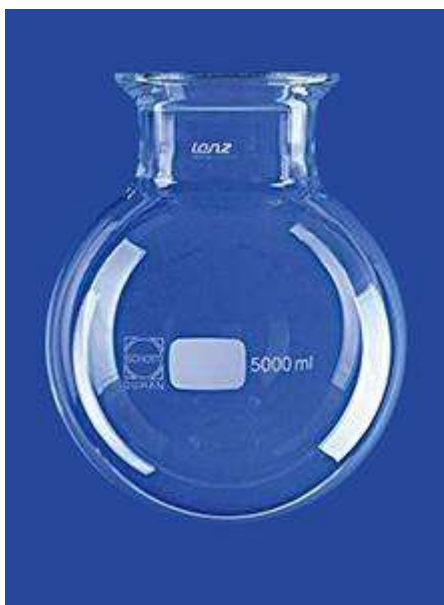

6005294 Lenz-Laborglas GmbH & Co. KG Реакционный сосуд 20 литров, сферический LF 100

# Lenz-Laborglas GmbH & Co. KG Реакционный сосуд 10 л., Сферический LF 100 6005288

Код: 6005288

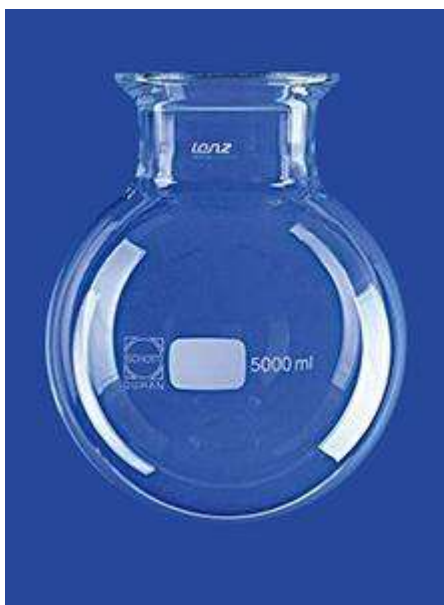

6005288 Lenz-Laborglas GmbH & Co. KG Реакционный сосуд 10 л., Сферический LF 100

# Lenz-Laborglas GmbH & Co. KG Реактор 6 л., Сферический LF 100 6005285

Код: 6005285

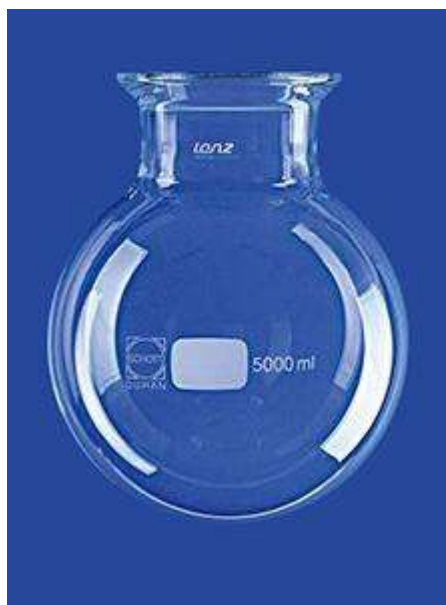

6005285 Lenz-Laborglas GmbH & Co. KG Реактор 6 л., Сферический LF 100

# Lenz-Laborglas GmbH & Co. KG Реакционный сосуд 4 л., Сферический LF 100 6005279

Код: 6005279

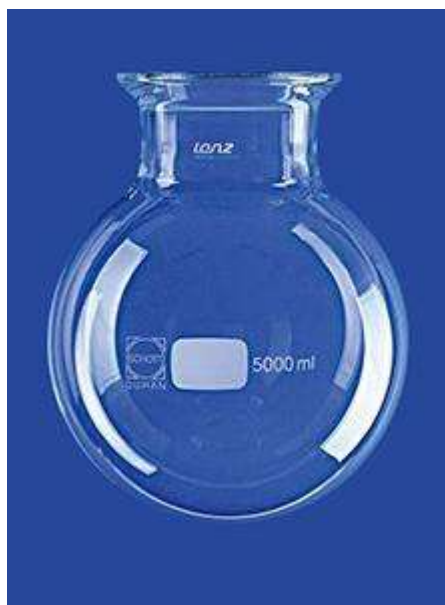

6005279 Lenz-Laborglas GmbH & Co. KG Реакционный сосуд 4 л., Сферический LF 100

# Lenz-Laborglas GmbH & Co. KG Реактор 2 л., Сферический LF 100 6005273

Код: 6005273

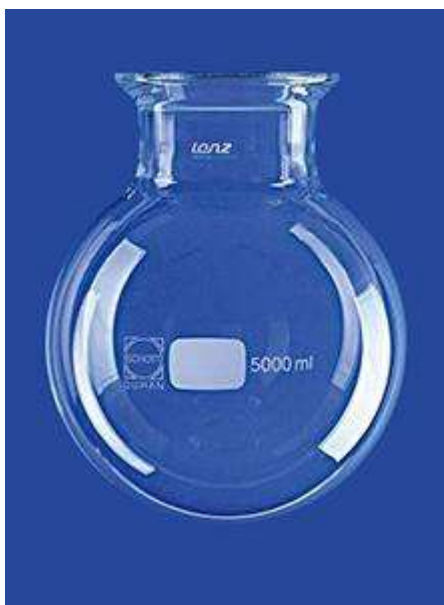

6005273 Lenz-Laborglas GmbH & Co. KG Реактор 2 л., Сферический LF 100

# Lenz-Laborglas GmbH & Co. KG Реактор 20 л., Сферический LF 150, не классифицированный 6011494

Код: 6011494



6011494 Lenz-Laborglas GmbH & Co. KG Реактор 20 л., Сферический LF 150, не классифицированный

# Lenz-Laborglas GmbH & Co. KG Реактор 10 л., Сферический LF 150, без образования 6011488

Код: 6011488



6011488 Lenz-Laborglas GmbH & Co. KG Реактор 10 л., Сферический LF 150, без образования

# Lenz-Laborglas GmbH & Co. KG Реакционный сосуд 6 л, LF 150 с температурной рубашкой + клапан 6011485

Код: 6011485



6011485 Lenz-Laborglas GmbH & Co. KG Реакционный сосуд 6 л, LF 150 с температурной рубашкой + клапан

# Lenz-Laborglas GmbH & Co. KG Реактор 4 л., LF 150 с температурной рубашкой + клапан 6011479

Код: 6011479



6011479 Lenz-Laborglas GmbH & Co. KG Реактор 4 л., LF 150 с температурной рубашкой + клапан

# Lenz-Laborglas GmbH & Co. KG Реактор 2 л., LF 150 с температурной рубашкой + клапан 6011473

Код: 6011473



6011473 Lenz-Laborglas GmbH & Co. KG Реактор 2 л., LF 150 с температурной рубашкой + клапан

# Lenz-Laborglas GmbH & Co. KG Реактор 4 л., LF 100 с температурной рубашкой + клапан 6030279

Код: 6030279



6030279 Lenz-Laborglas GmbH & Co. KG Реактор 4 л., LF 100 с температурной рубашкой + клапан

# Lenz-Laborglas GmbH & Co. KG Реактор 2 л., LF 100 с температурной рубашкой + клапан 6030273

Код: 6030273



6030273 Lenz-Laborglas GmbH & Co. KG Реактор 2 л., LF 100 с температурной рубашкой + клапан

# Lenz-Laborglas GmbH & Co. KG Реакционный сосуд 1 литр, LF 100 с температурной рубашкой + клапан 6030270

Код: 6030270



6030270 Lenz-Laborglas GmbH & Co. KG Реакционный сосуд 1 литр, LF 100 с температурной рубашкой + клапан

# Lenz-Laborglas GmbH & Co. KG Реакционный сосуд 500 мл, LF 100 с температурной рубашкой + клапан 6030258

Код: 6030258



6030258 Lenz-Laborglas GmbH & Co. KG Реакционный сосуд 500 мл, LF 100 с температурной рубашкой + клапан

# Lenz-Laborglas GmbH & Co. KG Реакционный сосуд 500 мл, LF 60 с температурной рубашкой + клапан 6030158

Код: 6030158



6030158 Lenz-Laborglas GmbH & Co. KG Реакционный сосуд 500 мл, LF 60 с температурной рубашкой + клапан

# Lenz-Laborglas GmbH & Co. KG реакционный сосуд 250 мл, LF 60 с температурной рубашкой + клапан 6030149

Код: 6030149



6030149 Lenz-Laborglas GmbH & Co. KG реакционный сосуд 250 мл, LF 60 с температурной рубашкой + клапан

# Lenz-Laborglas GmbH & Co. KG реакционный сосуд 100 мл, LF 60 с температурной рубашкой + клапан 6030137

Код: 6030137



6030137 Lenz-Laborglas GmbH & Co. KG реакционный сосуд 100 мл, LF 60 с температурной рубашкой + клапан

# Lenz-Laborglas GmbH & Co. KG Реакционный сосуд 6 л, LF 150 с температурной рубашкой, град. 6010485

Код: 6010485



6010485 Lenz-Laborglas GmbH & Co. KG Реакционный сосуд 6 л, LF 150 с температурной рубашкой, град.

# Lenz-Laborglas GmbH & Co. KG Реакционный сосуд 4 л., LF 150 с температурной рубашкой, град. 6010479

Код: 6010479



6010479 Lenz-Laborglas GmbH & Co. KG Реакционный сосуд 4 л., LF 150 с температурной рубашкой, град.

# Lenz-Laborglas GmbH & Co. KG Реакционный сосуд 2 л., LF 150 с температурной рубашкой, град. 6010473

Код: 6010473



6010473 Lenz-Laborglas GmbH & Co. KG Реакционный сосуд 2 л., LF 150 с температурной рубашкой, град.

# Lenz-Laborglas GmbH & Co. KG Реакционный сосуд 4 л., LF 100 с температурной рубашкой, град. 6010279

Код: 6010279



6010279 Lenz-Laborglas GmbH & Co. KG Реакционный сосуд 4 л., LF 100 с температурной рубашкой, град.

# Lenz-Laborglas GmbH & Co. KG Реакционный сосуд 2 л., LF 100 с температурной рубашкой, град. 6010273

Код: 6010273



6010273 Lenz-Laborglas GmbH & Co. KG Реакционный сосуд 2 л., LF 100 с температурной рубашкой, град.

# Lenz-Laborglas GmbH & Co. KG Реакционный сосуд 1 л, LF 100 с температурной рубашкой, град. 6010270

Код: 6010270



6010270 Lenz-Laborglas GmbH & Co. KG Реакционный сосуд 1 л, LF 100 с температурной рубашкой, град.

# Lenz-Laborglas GmbH & Co. KG Реакционный сосуд 500 мл, LF 100 с температурной рубашкой, град. 6010258

Код: 6010258



6010258 Lenz-Laborglas GmbH & Co. KG Реакционный сосуд 500 мл, LF 100 с температурной рубашкой, град.

# Lenz-Laborglas GmbH & Co. KG Реакционный сосуд 500 мл, LF 60 с температурной рубашкой, град. 6010158

Код: 6010158



6010158 Lenz-Laborglas GmbH & Co. KG Реакционный сосуд 500 мл, LF 60 с температурной рубашкой, град.

# Lenz-Laborglas GmbH & Co. KG Реакционный сосуд 250 мл, LF 60 с температурной рубашкой, град. 6010149

Код: 6010149



6010149 Lenz-Laborglas GmbH & Co. KG Реакционный сосуд 250 мл, LF 60 с температурной рубашкой, град.

# Lenz-Laborglas GmbH & Co. KG Реакционный сосуд 100 мл, LF 60 с температурной рубашкой, град. 6010137

Код: 6010137



6010137 Lenz-Laborglas GmbH & Co. KG Реакционный сосуд 100 мл, LF 60 с температурной рубашкой, град.

**Lenz-Laborglas GmbH & Co. KG Реактор 6 л., LF 150  
цилиндрический, град., С плоским дном 6000485**

Код: 6000485

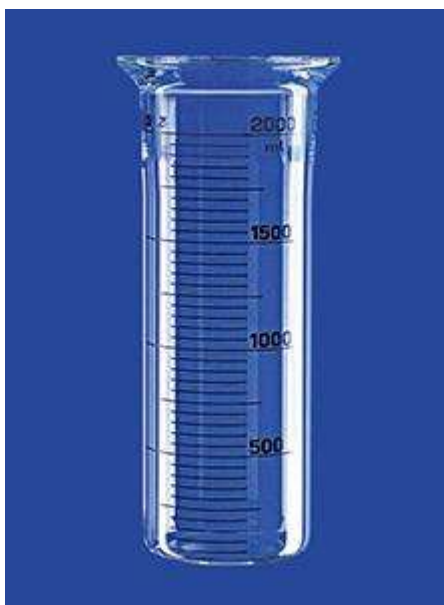

6000485 Lenz-Laborglas GmbH & Co. KG Реактор 6 л., LF 150 цилиндрический, град., С плоским дном

**Lenz-Laborglas GmbH & Co. KG Реакционный сосуд 2 л., LF 150  
цилиндрический, град., С плоским дном 6000473**

Код: 6000473

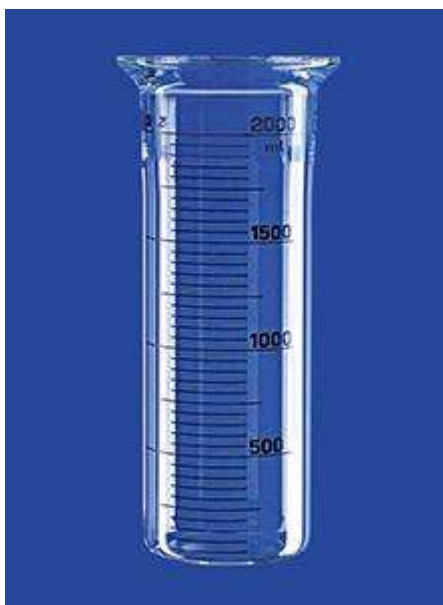

6000473 Lenz-Laborglas GmbH & Co. KG Реакционный сосуд 2 л., LF 150 цилиндрический, град., С плоским дном

# Lenz-Laborglas GmbH & Co. KG реакционный сосуд 250 мл, LF 60 цилиндрический, град., С плоским дном 6000149

Код: 6000149



6000149 Lenz-Laborglas GmbH & Co. KG реакционный сосуд 250 мл, LF 60 цилиндрический, град., С плоским дном

# Lenz-Laborglas GmbH & Co. KG Реакционный сосуд 100 мл, LF 60 цилиндрический, град., С плоским дном 6000137

Код: 6000137

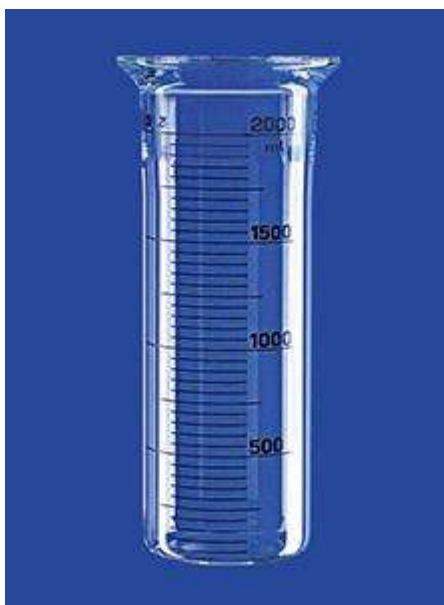

6000137 Lenz-Laborglas GmbH & Co. KG Реакционный сосуд 100 мл, LF 60 цилиндрический, град., С плоским дном

**Lenz-Laborglas GmbH & Co. KG Реактор 4 л., LF 100,  
цилиндрический, град., С плоским дном 6000279**

Код: 6000279



6000279 Lenz-Laborglas GmbH & Co. KG Реактор 4 л., LF 100, цилиндрический, град., С плоским дном

**Lenz-Laborglas GmbH & Co. KG Реактор 2 л., LF 100,  
цилиндрический, град., С плоским дном 6000273**

Код: 6000273



6000273 Lenz-Laborglas GmbH & Co. KG Реактор 2 л., LF 100, цилиндрический, град., С плоским дном

# Lenz-Laborglas GmbH & Co. KG Реакционный сосуд 1 литр, LF 100, цилиндрический, град., С плоским дном 6000270

Код: 6000270

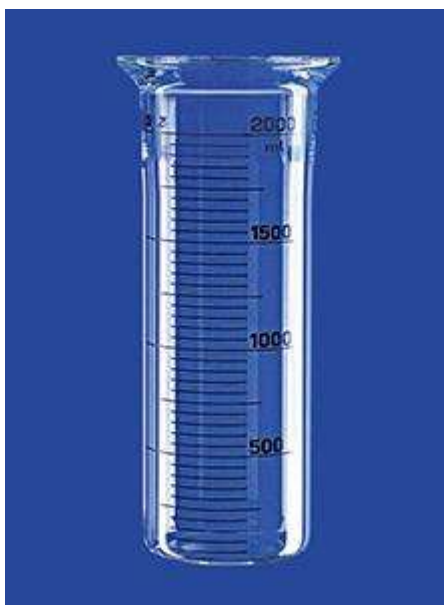

6000270 Lenz-Laborglas GmbH & Co. KG Реакционный сосуд 1 литр, LF 100, цилиндрический, град., С плоским дном

# Lenz-Laborglas GmbH & Co. KG Реакционный сосуд 500 мл, LF 100, цилиндрический, град., С плоским дном 6000258

Код: 6000258

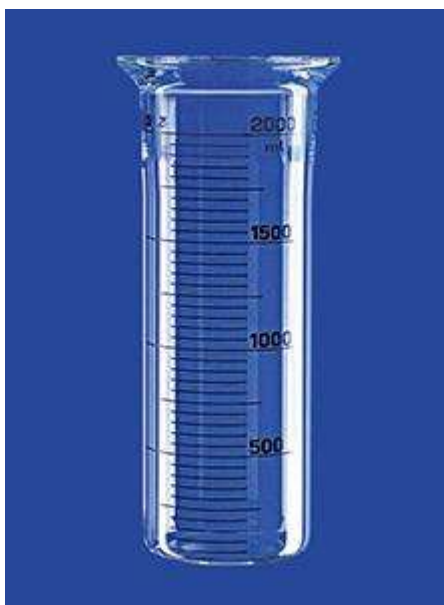

6000258 Lenz-Laborglas GmbH & Co. KG Реакционный сосуд 500 мл, LF 100, цилиндрический, град., С плоским дном

## Реакционный сосуд с торцевым шлифом Lenz

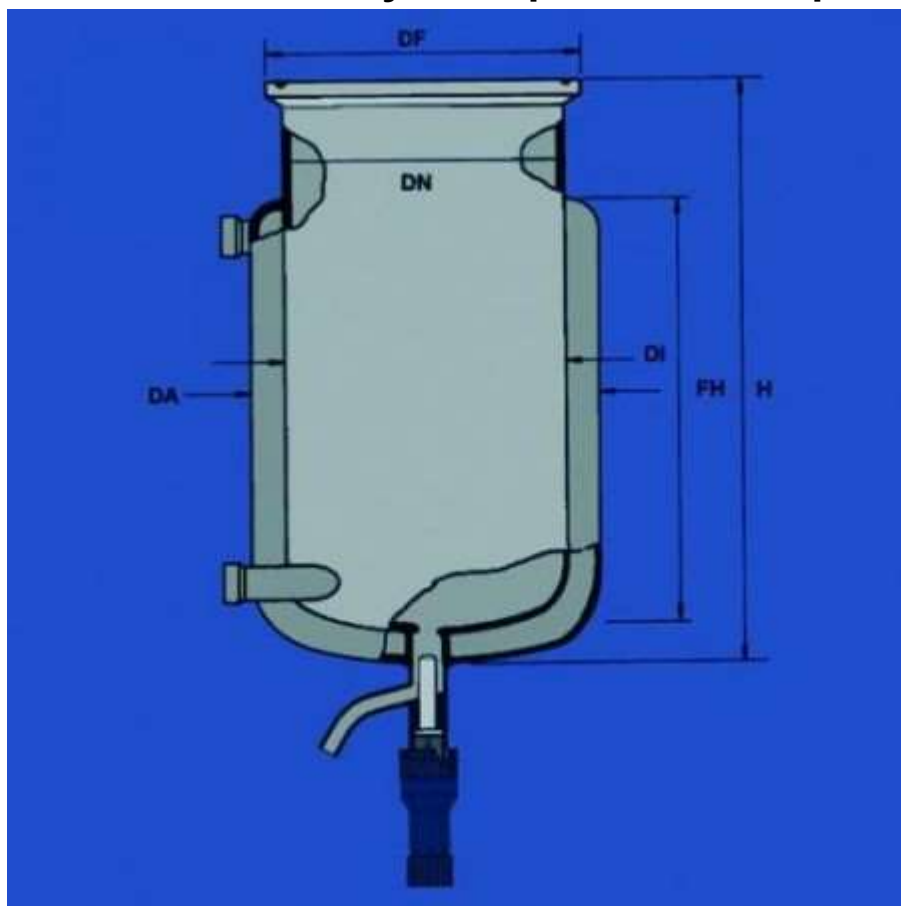

Фланец с желобом по DIN 12214. Подключения нагр. рубашки DN 15. Другие подключения по желанию. Колбы с термостатической рубашкой, с PTFE-сливным клапаном "Т" 10 мм. Другие клапаны за доп. оплату. См. аксессуары для модели "Н" и "Н/РТ100".

Форма:

A = цилиндрическое исполнение

B = короткая форма

Объем, мл	DN, mm	Форма	большая А.-диам., mm	Диам. фланца, mm	Высота, mm	Высота наполнения, mm	Кол-во в упак.	Кат. номер
250	100	A	140	138	140	50	1	9142037
500	100	A	140	138	165	75	1	9142038
1000	100	A	140	138	230	140	1	9142039
1000	120	A	160	158	210	110	1	9142040
2000	120	A	160	158	300	200	1	9142041
3000	120	A	160	158	390	290	1	9142042
2000	150	A	200	184	230	130	1	9142043
3000	150	A	200	184	295	190	1	9142045
4000	150	A	200	184	355	250	1	9142046
5000	150	A	200	184	400	300	1	9142047
6000	150	A	200	184	450	350	1	9142048
6000	150	B	250	184	360	260	1	9142049
10000	150	A	200	184	675	575	1	9142050
10000	150	B	300	184	450	290	1	9142051
15000	150	B	300	184	510	380	1	9142052
20000	150	B	300	184	605	400	1	9142053
6000	200	A	250	242	320	210	1	9142055
10000	200	A	250	242	445	340	1	9142056
10000	200	B	300	242	415	290	1	9142057
15000	200	B	300	242	510	380	1	9142058
20000	200	B	300	242	605	400	1	9142059

# **Lenz-Laborglas GmbH & Co. KG Вал двухстворчатой мешалки для реакционного сосуда 10 л 6331010**

Код: 6331010

6331010 Lenz-Laborglas GmbH & Co. KG Вал двухстворчатой мешалки для реакционного сосуда 10 л

# **Lenz-Laborglas GmbH & Co. KG Двухвентильный перемешивающий вал для реакционных сосудов 6 л 6331006**

Код: 6331006

6331006 Lenz-Laborglas GmbH & Co. KG Двухвентильный перемешивающий вал для реакционных сосудов 6 л

# Lenz-Laborglas GmbH & Co. KG Реакционный сосуд 6000 мл, LF 200 с температурной рубашкой + клапан 6031585

Код: 6031585



6031585 Lenz-Laborglas GmbH & Co. KG Реакционный сосуд 6000 мл, LF 200 с температурной рубашкой + клапан

# Lenz-Laborglas GmbH & Co. KG реакционный сосуд 6000 мл, LF 150 с температурной рубашкой + клапан 6031485

Код: 6031485



6031485 Lenz-Laborglas GmbH & Co. KG реакционный сосуд 6000 мл, LF 150 с температурной рубашкой + клапан

**Lenz-Laborglas GmbH & Co. KG Реакционный сосуд 500 мл, цилиндрический, LF 100, наружный диаметр 160 мм, внутренний диаметр 105 мм, высота 330 мм, с температурой, вакуумной рубашкой и сливным клапаном 6061258**

Код: 6061258



6061258 Lenz-Laborglas GmbH & Co. KG Реакционный сосуд 500 мл, цилиндрический, LF 100, наружный диаметр 160 мм, внутренний диаметр 105 мм, высота 330 мм, с температурой, вакуумной рубашкой и сливным клапаном

# **Lenz-Laborglas GmbH & Co. KG Реакционный сосуд 10 литров LF 150 сферический, с клапаном 10 мм 6.0084.88**

Код: 6.0084.88

6.0084.88 Lenz-Laborglas GmbH & Co. KG Реакционный сосуд 10 литров LF 150 сферический, с клапаном 10 мм

# **Lenz-Laborglas GmbH & Co. KG Реакционный сосуд 6 литров LF 150 сферический, с клапаном 10 мм 6.0084.85**

Код: 6.0084.85

6.0084.85 Lenz-Laborglas GmbH & Co. KG Реакционный сосуд 6 литров LF 150 сферический, с клапаном 10 мм

# **Lenz-Laborglas GmbH & Co. KG Реакционный сосуд 20 литров LF 100 сферический, с клапаном 10 мм 6.0082.94**

Код: 6.0082.94

6.0082.94 Lenz-Laborglas GmbH & Co. KG Реакционный сосуд 20 литров LF 100 сферический, с клапаном 10 мм

## Реакционные сосуды, цилиндрические, с термостатической рубашкой и отводным клапаном, Lenz



- С градуировкой
  - Лабораторный фланец LF
  - С канавкой
  - Два разъема с резьбой GL 14 или GL 18
  - Изготовлен из трубок DURAN®
- Другие размеры по запросу.

Номин. Объем мл	Фланец (LF)	Диам. Фланца мм	Высота мм	Высота внутр. Мм	Подключение	Диам. Отверстия	Кол-во в упак.	Кат. номер
100	60	90/60	245	115	GL 14	10	1	9.142 766
250	60	90/60	300	170	GL 14	10	1	9.142 767
500	60	90/60	385	255	GL 14	10	1	9.142 768
1000	60	90/60	360	220	GL 14	10	1	6.233 770
250	100	130/99	275	140	GL 18	10	1	6.230 277
500	100	130/99	295	155	GL 18	10	1	9.142 781
1000	100	130/99	360	220	GL 18	10	1	9.142 782
2000	100	130/99	490	350	GL 18	10	1	9.142 784
3000	100	190/150	440	285	GL 18	10	1	6.243 114
4000	100	190/150	495	340	GL 18	10	1	9.142 787
2000	150	190/150	375	225	GL 18	10	1	6.233 793
3000	150	190/150	430	280	GL 18	10	1	6.243 115
4000	150	190/150	485	335	GL 18	10	1	7.635 340
5000	150	190/150	540	390	GL 18	10	1	6.224 194
6000	150	190/150	595	445	GL 18	10	1	6.243 116
10000	150	315/240	640	480	GL 18	20	1	6.240 516

## Реакционные сосуды, цилиндрические, с термостатической рубашкой и отводным клапаном, Lenz



- С градуировкой
  - Лабораторный фланец LF
  - С канавкой
  - Два разъема с резьбой GL 14 или GL 18
  - Изготовлен из трубок DURAN®
- Другие размеры по запросу.

Номин. Объем мл	Фланец	Диам. Фланца	Высота мм	Высота внутр. Мм	Подключение	Диам. Отверстия мм	Кол-во в упак.	Кат. номер
100	100	100	245	115	GL 14	10	1	9.142 766
250	250	250	300	170	GL 14	10	1	9.142 767
500	500	500	385	255	GL 14	10	1	9.142 768
1000	1000	1000	360	220	GL 14	10	1	6.233 770
250	250	250	275	140	GL 18	10	1	6.230 277
500	500	500	295	155	GL 18	10	1	9.142 781
1000	1000	1000	360	220	GL 18	10	1	9.142 782
2000	2000	2000	490	350	GL 18	10	1	9.142 784
3000	3000	3000	440	285	GL 18	10	1	6.243 114
4000	4000	4000	495	340	GL 18	10	1	9.142 787
2000	2000	2000	375	225	GL 18	10	1	6.233 793
3000	3000	3000	430	280	GL 18	10	1	6.243 115
4000	4000	4000	485	335	GL 18	10	1	7.635 340
5000	5000	5000	540	390	GL 18	10	1	6.224 194
6000	6000	6000	595	445	GL 18	10	1	6.243 116
10000	10000	10000	640	480	GL 18	20	1	6.240 516

# **Lenz-Laborglas GmbH & Co. KG R\_hrer с R\_hr затвором R\_hrwelle DURAN, BISTABIL, R\_hrblatt и стопорный винт из ПТФЭ 6310000**

Код: 6310000

6310000 Lenz-Laborglas GmbH & Co. KG R\_hrer с R\_hr затвором R\_hrwelle DURAN, BISTABIL,  
R\_hrblatt и стопорный винт из ПТФЭ

**Lenz-Laborglas GmbH & Co. KG Крышка R\_hr с сердечником с двойным манжетным уплотнением NS 45/40, для R\_hrwelle 16 мм, крышка из боросиликатного стекла 3.3, уплотнение PTFE 6306206**

Код: 6306206

6306206 Lenz-Laborglas GmbH & Co. KG Крышка R\_hr с сердечником с двойным манжетным уплотнением NS 45/40, для R\_hrwelle 16 мм, крышка из боросиликатного стекла 3.3, уплотнение PTFE

**Lenz-Laborglas GmbH & Co. KG Замок R\_hr с сердечником с двойным манжетным уплотнением NS 29/32, для R\_hrwelle 16 мм, замок из боросиликатного стекла 3.3, уплотнение PTFE 6306204**

Код: 6306204

6306204 Lenz-Laborglas GmbH & Co. KG Замок R\_hr с сердечником с двойным манжетным уплотнением NS 29/32, для R\_hrwelle 16 мм, замок из боросиликатного стекла 3.3, уплотнение PTFE

**Lenz-Laborglas GmbH & Co. KG R\_hr замок с сердечником с двойным манжетным уплотнением NS 45/40, для R\_hrwelle 10 мм, замок из боросиликатного стекла 3.3, уплотнение PTFE  
6306006**

Код: 6306006

6306006 Lenz-Laborglas GmbH & Co. KG R\_hr замок с сердечником с двойным манжетным уплотнением NS 45/40, для R\_hrwelle 10 мм, замок из боросиликатного стекла 3.3, уплотнение PTFE

# **Lenz-Laborglas GmbH & Co. KG R\_hrverschlu\_ NS 45/40, 16 мм со сменной направляющей из ПТФЭ 6303645**

Код: 6303645

6303645 Lenz-Laborglas GmbH & Co. KG R\_hrverschlu\_ NS 45/40, 16 мм со сменной направляющей из ПТФЭ

# **Lenz-Laborglas GmbH & Co. KG R\_hrverschlu\_ NS 29/32, 10 мм со сменной направляющей из ПТФЭ 6829**

Код: 6829

6829 Lenz-Laborglas GmbH & Co. KG R\_hrverschlu\_ NS 29/32, 10 мм со сменной направляющей из ПТФЭ

**Lenz-Laborglas GmbH & Co. KG R\_hrverschlu\_ NS 45/40,  
подшипниковая втулка 16 мм с сердечником 6301645**

Код: 6301645

6301645 Lenz-Laborglas GmbH & Co. KG R\_hrverschlu\_ NS 45/40, подшипниковая втулка 16 мм с сердечником

# Lenz-Laborglas GmbH & Co. KG Крепеж NW 200 6246020

Код: 6246020



6246020 Lenz-Laborglas GmbH & Co. KG Крепеж NW 200

# Ленц-Лаборглас ГмбХ & Ко. КG Крепеж NW 150 6246015

Код: 6246015



6246015 Ленц-Лаборглас ГмбХ & Ко. КG Крепеж NW 150

# Lenz-Laborglas GmbH & Co. KG **Силиконовое уплотнительное кольцо NW 200 6248020**

Код: 6248020

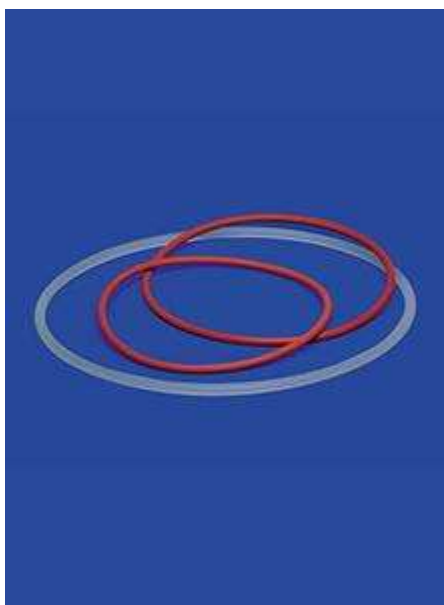

6248020 Lenz-Laborglas GmbH & Co. KG Силиконовое уплотнительное кольцо NW 200

# **Lenz-Laborglas GmbH & Co.KG Силиконовое уплотнительное кольцо NW 150 CM600-10**

Код: CM600-10

CM600-10 Lenz-Laborglas GmbH & Co.KG Силиконовое уплотнительное кольцо NW 150

# **Lenz-Laborglas GmbH & Co. KG Силиконовое уплотнительное кольцо NW 100 HI-400500**

Код: HI-400500

HI-400500 Lenz-Laborglas GmbH & Co. KG Силиконовое уплотнительное кольцо NW 100

# **Lenz-Laborglas GmbH & Co. KG Силиконовое уплотнительное кольцо NW 60 285416086**

Код: 285416086

285416086 Lenz-Laborglas GmbH & Co. KG Силиконовое уплотнительное кольцо NW 60

# Lenz-Laborglas GmbH & Co. KG Натяжной замок NW 100 со штангой 6246510

Код: 6246510

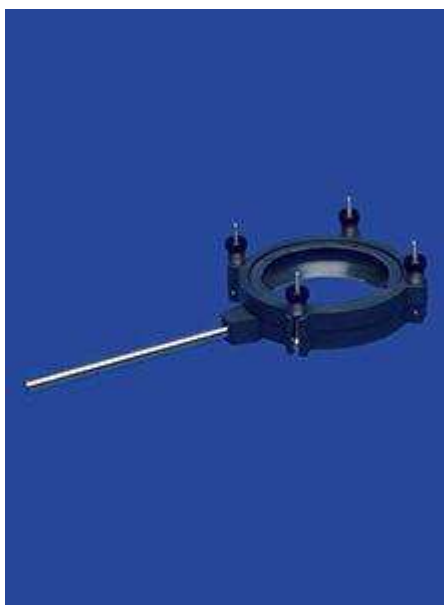

6246510 Lenz-Laborglas GmbH & Co. KG Натяжной замок NW 100 со штангой

# Lenz-Laborglas GmbH & Co. KG натяжной замок NW 150 6246515

Код: 6246515



6246515 Lenz-Laborglas GmbH & Co. KG натяжной замок NW 150

# Lenz-Laborglas GmbH & Co. KG Натяжной замок NW 60 6246506

Код: 6246506

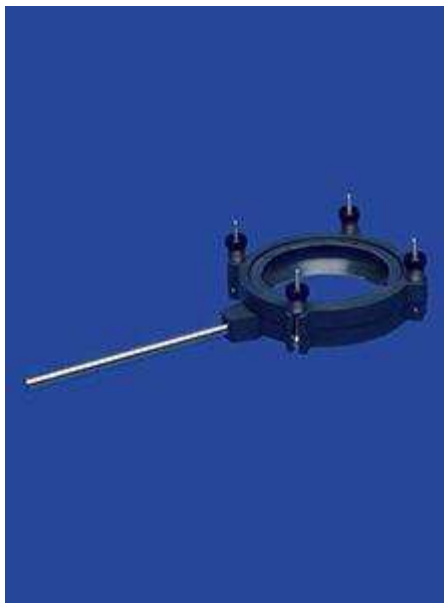

6246506 Lenz-Laborglas GmbH & Co. KG Натяжной замок NW 60

**Lenz-Laborglas GmbH & Co. KG Крепление на 4 горла NW 150 1x NS 45/40, 1x NS 14/23, 2x NS 29/32, DURAN 6104464**

Код: 6104464



6104464 Lenz-Laborglas GmbH & Co. KG Крепление на 4 горла NW 150 1x NS 45/40, 1x NS 14/23, 2x NS 29/32, DURAN

**Lenz-Laborglas GmbH & Co. KG Крепление на 4 горла NW 100 1x NS 45/40, 1x NS 14/23, 2x NS 29/32, DURAN 6104264**

Код: 6104264



6104264 Lenz-Laborglas GmbH & Co. KG Крепление на 4 горла NW 100 1x NS 45/40, 1x NS 14/23, 2x NS 29/32, DURAN

**Lenz-Laborglas GmbH & Co. KG 4-контактное навесное оборудование NW 150 3x NS 29/32 - 1x NS 14/23, DURAN 6104444**

Код: 6104444



6104444 Lenz-Laborglas GmbH & Co. KG 4-контактное навесное оборудование NW 150 3x NS 29/32 - 1x NS 14/23, DURAN

**Lenz-Laborglas GmbH & Co. KG Крепление на 4 горла NW 100 3x NS 29/32 - 1x NS 14/23, DURAN 6104244**

Код: 6104244



6104244 Lenz-Laborglas GmbH & Co. KG Крепление на 4 горла NW 100 3x NS 29/32 - 1x NS 14/23, DURAN

# Lenz-Laborglas GmbH & Co. KG 4-контактное навесное оборудование NW 60 NS 29/32 - 3x NS 14/23, DURAN 6104141

Код: 6104141



6104141 Lenz-Laborglas GmbH & Co. KG 4-контактное навесное оборудование NW 60 NS 29/32 - 3x NS 14/23, DURAN

# Lenz-Laborglas GmbH & Co. KG 4-контактное навесное оборудование NW 60 4x NS 14/23, DURAN 6104111

Код: 6104111



6104111 Lenz-Laborglas GmbH & Co. KG 4-контактное навесное оборудование NW 60 4x NS 14/23, DURAN

**Lenz-Laborglas GmbH & Co. KG 3-контактное навесное оборудование NW 150 NS 45/40 - 2x NS 29/32, DURAN 6103464**

Код: 6103464



6103464 Lenz-Laborglas GmbH & Co. KG 3-контактное навесное оборудование NW 150 NS 45/40 - 2x NS 29/32, DURAN

**Lenz-Laborglas GmbH & Co.KG 3-контактное крепление NW 100  
NS 45/40 - 2x NS 29/32, DURAN 6103264**

Код: 6103264



6103264 Lenz-Laborglas GmbH & Co.KG 3-контактное крепление NW 100 NS 45/40 - 2x NS 29/32,  
DURAN

# Lenz-Laborglas GmbH & Co. KG 3-контактное навесное оборудование NW 150 3x NS 29/32, DURAN 6103444

Код: 6103444



6103444 Lenz-Laborglas GmbH & Co. KG 3-контактное навесное оборудование NW 150 3x NS 29/32, DURAN

# Lenz-Laborglas GmbH & Co. KG 3-контактное навесное оборудование NW 100 3x NS 29/32, DURAN 6103244

Код: 6103244



6103244 Lenz-Laborglas GmbH & Co. KG 3-контактное навесное оборудование NW 100 3x NS 29/32, DURAN

# Lenz-Laborglas GmbH & Co. KG 3-контактное навесное оборудование NW 60 NS 29/32 - 2x NS 14/23, DURAN 6103141

Код: 6103141



6103141 Lenz-Laborglas GmbH & Co. KG 3-контактное навесное оборудование NW 60 NS 29/32 - 2x NS 14/23, DURAN

**Lenz-Laborglas GmbH & Co. KG 1-шейное крепление NW 150 NS 45/40, DURAN 6100406**

Код: 6100406



6100406 Lenz-Laborglas GmbH & Co. KG 1-шейное крепление NW 150 NS 45/40, DURAN

# Lenz-Laborglas GmbH & Co. KG 1-шейное крепление NW 100 NS 45/40, DURAN 6100206

Код: 6100206



6100206 Lenz-Laborglas GmbH & Co. KG 1-шейное крепление NW 100 NS 45/40, DURAN

**Lenz-Laborglas GmbH & Co. KG 1-шейное крепление NW 150 NS 29/32, DURAN 6100404**

Код: 6100404



6100404 Lenz-Laborglas GmbH & Co. KG 1-шейное крепление NW 150 NS 29/32, DURAN

**Lenz-Laborglas GmbH & Co. KG 1-шейное крепление NW 100 NS  
29/32, DURAN 6100204**

Код: 6100204

6100204 Lenz-Laborglas GmbH & Co. KG 1-шейное крепление NW 100 NS 29/32, DURAN

# Lenz-Laborglas GmbH & Co. KG 1-шейное крепление NW 60 NS 29/32, DURAN 6100104

Код: 6100104



6100104 Lenz-Laborglas GmbH & Co. KG 1-шейное крепление NW 60 NS 29/32, DURAN

**Lenz-Laborglas GmbH & Co. KG Датчик температуры Pt 100 NS  
14/23 6500008**

Код: 6500008

6500008 Lenz-Laborglas GmbH & Co. KG Датчик температуры Pt 100 NS 14/23

# **Lenz-Laborglas GmbH & Co. KG Трубный затвор, сердечник NS 45/40 6306016**

Код: 6306016

6306016 Lenz-Laborglas GmbH & Co. KG Трубный затвор, сердечник NS 45/40

**Lenz-Laborglas GmbH & Co. KG PTFE-R\_hrb\_l\_tter для KPG-R\_hrer  
50 x 18 x 3 мм 6307301**

Код: 6307301

6307301 Lenz-Laborglas GmbH & Co. KG PTFE-R\_hrb\_l\_tter для KPG-R\_hrer 50 x 18 x 3 мм

# **Lenz-Laborglas GmbH & Co. KG R\_hrerwelle 16 x 460 мм 6307208**

Код: 6307208

6307208 Lenz-Laborglas GmbH & Co. KG R\_hrerwelle 16 x 460 мм

# **Lenz-Laborglas GmbH & Co. KG Уплотнительный элемент, PTFE / графит 1 полный комплект 6310505**

Код: 6310505

6310505 Lenz-Laborglas GmbH & Co. KG Уплотнительный элемент, PTFE / графит 1 полный комплект

# Lenz-Laborglas GmbH & Co. KG Прокладка NW 200 FEP с покрытием 6248220

Код: 6248220

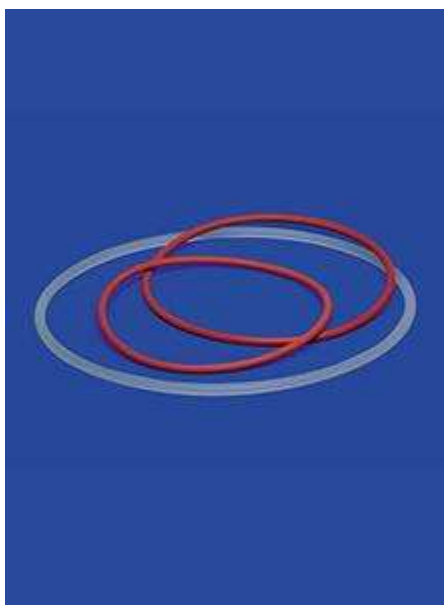

6248220 Lenz-Laborglas GmbH & Co. KG Прокладка NW 200 FEP с покрытием

# Lenz-Laborglas GmbH & Co. KG 3-контактное навесное оборудование NW 200 3x NS 29/32, DURAN 6103544

Код: 6103544



6103544 Lenz-Laborglas GmbH & Co. KG 3-контактное навесное оборудование NW 200 3x NS 29/32, DURAN

# **Lenz-Laborglas GmbH & Co. KG KPG пробирка с PTFE пробиркой NS 29/32, для колб на 500 мл 6315005**

Код: 6315005

6315005 Lenz-Laborglas GmbH & Co. KG KPG пробирка с PTFE пробиркой NS 29/32, для колб на 500  
мл

**Lenz-Laborglas GmbH & Co. KG R\_hrwelle D = 10 мм x L = 400 мм  
6310501**

Код: 6310501

6310501 Lenz-Laborglas GmbH & Co. KG R\_hrwelle D = 10 мм x L = 400 мм

# Lenz-Laborglas GmbH & Co. KG PI 6031158

Код: 6031158



6031158 Lenz-Laborglas GmbH & Co. KG PI

# **Lenz-Laborglas GmbH & Co. KG Шариковый шаровой фланец KF 15 с оливой 10 мм 5107110**

Код: 5107110

5107110 Lenz-Laborglas GmbH & Co. KG Шариковый шаровой фланец KF 15 с оливой 10 мм

**Lenz-Laborglas GmbH & Co.KG 4-контактное крепление LF 200 MH  
1x NS 45/40, DURAN SH 1xKF50, 1xNS29 / 32, 1xNS14 / 23 6104570**

Код: 6104570

6104570 Lenz-Laborglas GmbH & Co.KG 4-контактное крепление LF 200 MH 1x NS 45/40, DURAN SH 1xKF50, 1xNS29 / 32, 1xNS14 / 23

**Lenz-Laborglas GmbH & Co. KG Арка, гильза и сердечник NS  
29/32 изогнутые 135Ў 6355004**

Код: 6355004

6355004 Lenz-Laborglas GmbH & Co. KG Арка, гильза и сердечник NS 29/32 изогнутые 135Ў

# **Lenz-Laborglas GmbH & Co. KG Уплотнение для бутылки KF 50 6248850**

Код: 6248850

6248850 Lenz-Laborglas GmbH & Co. KG Уплотнение для бутылки KF 50

**Lenz-Laborglas GmbH & Co. KG лист, чаша KS 29/15, сердечник  
NS 29/32 6355010**

Код: 6355010

6355010 Lenz-Laborglas GmbH & Co. KG лист, чаша KS 29/15, сердечник NS 29/32

# **Lenz-Laborglas GmbH & Co. KG Шаровой фланцевый кронштейн из нержавеющей стали KF 50 6248550**

Код: 6248550

6248550 Lenz-Laborglas GmbH & Co. KG Шаровой фланцевый кронштейн из нержавеющей стали KF 50

**Lenz-Laborglas GmbH & Co. KG держатель для решетчатых штативов в комплекте для лабораторного фланца LF150, решетчатая подставка-сетка 0.353 6247415**

Код: 6247415

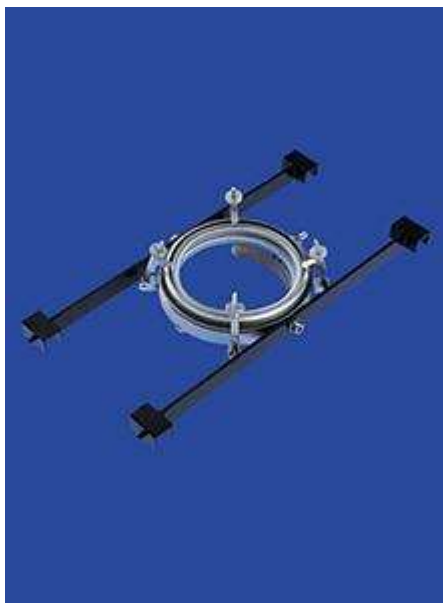

6247415 Lenz-Laborglas GmbH & Co. KG держатель для решетчатых штативов в комплекте для лабораторного фланца LF150, решетчатая подставка-сетка 0.353

**Lenz-Laborglas GmbH & Co. KG PTFE-R\_hrblatt, 6 отверстий 7 мм  
для поршня 2000 мл, R\_hrblatt 98x20x3 мм, с отверстием 6 мм  
для кнопки 6315208**

Код: 6315208

6315208 Lenz-Laborglas GmbH & Co. KG PTFE-R\_hrblatt, 6 отверстий 7 мм для поршня 2000 мл,  
R\_hrblatt 98x20x3 мм, с отверстием 6 мм для кнопки

# **Lenz-Laborglas GmbH & Co. KG Штатив с пластиной 6800002**

Код: 6800002

6800002 Lenz-Laborglas GmbH & Co. KG Штатив с пластиной

**Рефлюксный реактор Lenz-Laborglas GmbH & Co. KG.  
Лабораторный фланец LF200, вместимость 20 л с  
температурной рубашкой, мешалка и штатив 6270594**

Код: 6270594

6270594 Рефлюксный реактор Lenz-Laborglas GmbH & Co. KG. Лабораторный фланец LF200, вместимость 20 л с температурной рубашкой, мешалка и штатив

# **Lenz-Laborglas GmbH & Co. KG Штатив для фланца размером LF 60 в комплекте с зажимами и гильзами 6800000**

Код: 6800000

6800000 Lenz-Laborglas GmbH & Co. KG Штатив для фланца размером LF 60 в комплекте с зажимами и гильзами

**Lenz-Laborglas GmbH & Co. KG Кронштейн для решетчатых стоек в комплекте. для лабораторного фланца LF200, решетчатый штатив решетка 0,5 6247520**

Код: 6247520

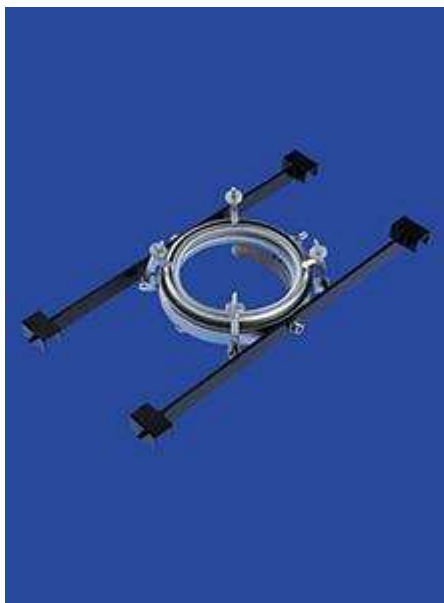

6247520 Lenz-Laborglas GmbH & Co. KG Кронштейн для решетчатых стоек в комплекте. для лабораторного фланца LF200, решетчатый штатив решетка 0,5

**Lenz-Laborglas GmbH & Co. KG Опорная плита для штатива \_ 50  
x 8 мм с болтом с резьбой M12 (L = 45 мм), хромированная  
сталь, регулируемая 6247634**

Код: 6247634

6247634 Lenz-Laborglas GmbH & Co. KG Опорная плита для штатива \_ 50 x 8 мм с болтом с резьбой  
M12 (L = 45 мм), хромированная сталь, регулируемая

**Lenz-Laborglas GmbH & Co. KG дисковый узел, срл. с резьбовым  
штифтом M12, с отверстием для \_22 мм, с регулируемой  
высотой, с резьбовыми отверстиями M12, хромированная сталь  
6247618**

Код: 6247618

6247618 Lenz-Laborglas GmbH & Co. KG дисковый узел, срл. с резьбовым штифтом M12, с отверстием для \_22 мм, с регулируемой высотой, с резьбовыми отверстиями M12, хромированная сталь

**Lenz-Laborglas GmbH & Co. KG Прямоугольная диагональ, 2  
длинных отверстия, для жесткости, черная сталь с порошковым  
покрытием, для прямоугольника 0,5x1,0 м 6247616**

Код: 6247616

6247616 Lenz-Laborglas GmbH & Co. KG Прямоугольная диагональ, 2 длинных отверстия, для жесткости, черная сталь с порошковым покрытием, для прямоугольника 0,5x1,0 м

**Lenz-Laborglas GmbH & Co. KG Прямоугольная диагональ, 2 длинных отверстия, для жесткости, черная, с порошковым покрытием стали, для прямоугольника 0,5x0,7 м 6247630**

Код: 6247630

6247630 Lenz-Laborglas GmbH & Co. KG Прямоугольная диагональ, 2 длинных отверстия, для жесткости, черная, с порошковым покрытием стали, для прямоугольника 0,5x0,7 м

**Lenz-Laborglas GmbH & Co. KG Стержень стержня 1м, \_22мм 2  
резьбовых соединения Сталь с порошковым покрытием M12,  
черная 6247613**

Код: 6247613

6247613 Lenz-Laborglas GmbH & Co. KG Стержень стержня 1м, \_22мм 2 резьбовых соединения  
Сталь с порошковым покрытием M12, черная

**Lenz-Laborglas GmbH & Co. KG Опорная плита для штатива \_ 50  
х 8 мм с болтом с резьбой M12 (L = 17 мм), хромированная сталь  
6247619**

Код: 6247619

6247619 Lenz-Laborglas GmbH & Co. KG Опорная плита для штатива \_ 50 х 8 мм с болтом с резьбой  
M12 (L = 17 мм), хромированная сталь

**Lenz-Laborglas GmbH & Co. KG шариковый узел с 18  
резьбовыми отверстиями Соединительный кронштейн M12 45-  
180Ў 6247617**

Код: 6247617

6247617 Lenz-Laborglas GmbH & Co. KG шариковый узел с 18 резьбовыми отверстиями  
Соединительный кронштейн M12 45-180Ў

**Lenz-Laborglas GmbH & Co. KG Стержень стержня 500 мм, \_ 22 мм 2 резьбовых соединения Сталь M12 с порошковым покрытием, черная 6247611**

Код: 6247611

6247611 Lenz-Laborglas GmbH & Co. KG Стержень стержня 500 мм, \_ 22 мм 2 резьбовых соединения Сталь M12 с порошковым покрытием, черная

# **Lenz-Laborglas GmbH & Co. KG Шестигранная полая заглушка NS 19/26 с заостренным дном, Вого 3.3 1.4000.19**

Код: 1.4000.19

1.4000.19 Lenz-Laborglas GmbH & Co. KG Шестигранная полая заглушка NS 19/26 с заостренным дном, Вого 3.3

# **Lenz-Laborglas GmbH & Co. KG Шарнирная муфта для мешалки с резьбовым соединением, сталь GL 10, никелированная 6.4005.10**

Код: 6.4005.10

6.4005.10 Lenz-Laborglas GmbH & Co. KG Шарнирная муфта для мешалки с резьбовым соединением, сталь GL 10, никелированная

**Lenz-Laborglas GmbH & Co.KG Трубный затвор с внутренней резьбой DURAN, сердечник NS 29/32, номинальное \_ 10 мм, L 108 мм 6305029**

Код: 6305029

6305029 Lenz-Laborglas GmbH & Co.KG Трубный затвор с внутренней резьбой DURAN, сердечник NS 29/32, номинальное \_ 10 мм, L 108 мм

# **Lenz-Laborglas GmbH & Co. KG Шаровой фланцевый противень с оливкой, KF 15 5.1061.10**

Код: 5.1061.10

5.1061.10 Lenz-Laborglas GmbH & Co. KG Шаровой фланцевый противень с оливкой, KF 15

# **Lenz-Laborglas GmbH & Co. KG KPG пробирка с PTFE пробиркой NS 45/40, для колб на 2000 мл 6.3150.08**

Код: 6.3150.08

6.3150.08 Lenz-Laborglas GmbH & Co. KG KPG пробирка с PTFE пробиркой NS 45/40, для колб на 2000 мл

# **Lenz-Laborglas GmbH & Co. KG Оливки двухсторонние Duran для шлангов с наружным диаметром 10 мм, длина: 115 мм 1.6000.10**

Код: 1.6000.10

1.6000.10 Lenz-Laborglas GmbH & Co. KG Оливки двухсторонние Duran для шлангов с наружным диаметром 10 мм, длина: 115 мм

# **Lenz-Laborglas GmbH & Co. KG KPG-Лезвия для перемешивания WB10 BC101R**

Код: BC101R

BC101R Lenz-Laborglas GmbH & Co. KG KPG-Лезвия для перемешивания WB10

**Lenz-Laborglas GmbH & Co. KG 1-шейное крепление NW 200 NS  
29/32, DURAN 6.1005.04**

Код: 6.1005.04

6.1005.04 Lenz-Laborglas GmbH & Co. KG 1-шейное крепление NW 200 NS 29/32, DURAN

## Уплотнительное кольцо Lenz



Материал силикон, с FEP покрытием или без.

Тип	Для фланцев dn	Диаметр мм.	Толщина мм.	Кол-во в упак.	Кат. номер
Силикон	60	75	4	1	9.142 834
Силикон	100	110	4	1	9.142 846
Силикон	150	150	5	1	9.142 857
Силикон с покрытием	60	75	4	1	9.142 866
Силикон с покрытием	100	110	4	1	9.142 867
Силикон с покрытием	150	150	5	1	9.142 868
Силикон с покрытием	200	215	5	1	9.142 869

## Подшипники Lenz для мешалки с двойным динамическим уплотнением



Подшипники для мешалки используются при работе с вакуумом или под небольшим избыточным давлением. С расширенным управлением для снижения вибрации и более продолжительного срока службы. Материал: боросиликатное стекло 3.3 (пробка), ПТФЭ (уплотнения).

Для вала диам.мм	Шлиф NS	Кол-во в упак.	Кат. номер
10	29/32	1	7629417
10	45/40	1	9197359
16	29/32	1	9197363
16	45/40	1	9197364

## Затворы для мешалки (гильзы) Lenz



Duranfi. KPG-затворы с NS-шлифом керна. Затворы с GL-внешней резьбой имеют винтовую крышку. Направляющие гильзы из Тефлона с регулируемым уплотнением из PTFE/FPM.

Тип	Кол-во в упак.	Кат. номер
С прецизионной цилиндрической втулкой	1	9197351
С внешней резьбой GL	1	9197355

## По вопросам продаж и поддержки обращайтесь:

Алматы (727)345-47-04  
Ангарск (3955)60-70-56  
Архангельск (8182)63-90-72  
Астрахань (8512)99-46-04  
Барнаул (3852)73-04-60  
Белгород (4722)40-23-64  
Благовещенск (4162)22-76-07  
Брянск (4832)59-03-52  
Владивосток (423)249-28-31  
Владикавказ (8672)28-90-48  
Владимир (4922)49-43-18  
Волгоград (844)278-03-48  
Вологда (8172)26-41-59  
Воронеж (473)204-51-73  
Екатеринбург (343)384-55-89

Иваново (4932)77-34-06  
Ижевск (3412)26-03-58  
Иркутск (395)279-98-46  
Казань (843)206-01-48  
Калининград (4012)72-03-81  
Калуга (4842)92-23-67  
Кемерово (3842)65-04-62  
Киров (8332)68-02-04  
Коломна (4966)23-41-49  
Кострома (4942)77-07-48  
Краснодар (861)203-40-90  
Красноярск (391)204-63-61  
Курск (4712)77-13-04  
Курган (3522)50-90-47  
Липецк (4742)52-20-81

Магнитогорск (3519)55-03-13  
Москва (495)268-04-70  
Мурманск (8152)59-64-93  
Набережные Челны (8552)20-53-41  
Нижний Новгород (831)429-08-12  
Новокузнецк (3843)20-46-81  
Ноябрьск (3496)41-32-12  
Новосибирск (383)227-86-73  
Омск (3812)21-46-40  
Орел (4862)44-53-42  
Оренбург (3532)37-68-04  
Пенза (8412)22-31-16  
Петрозаводск (8142)55-98-37  
Псков (8112)59-10-37  
Пермь (342)205-81-47

Ростов-на-Дону (863)308-18-15  
Рязань (4912)46-61-64  
Самара (846)206-03-16  
Санкт-Петербург (812)309-46-40  
Саратов (845)249-38-78  
Севастополь (8692)22-31-93  
Саранск (8342)22-96-24  
Симферополь (3652)67-13-56  
Смоленск (4812)29-41-54  
Сочи (862)225-72-31  
Ставрополь (8652)20-65-13  
Сургут (3462)77-98-35  
Сыктывкар (8212)25-95-17  
Тамбов (4752)50-40-97  
Тверь (4822)63-31-35

Тольятти (8482)63-91-07  
Томск (3822)98-41-53  
Тула (4872)33-79-87  
Тюмень (3452)66-21-18  
Ульяновск (8422)24-23-59  
Улан-Удэ (3012)59-97-51  
Уфа (347)229-48-12  
Хабаровск (4212)92-98-04  
Чебоксары (8352)28-53-07  
Челябинск (351)202-03-61  
Череповец (8202)49-02-64  
Чита (3022)38-34-83  
Якутск (4112)23-90-97  
Ярославль (4852)69-52-93

**Россия** +7(495)268-04-70

**Казахстан** +7(727)345-47-04

**Беларусь** +(375)257-127-884

**Узбекистан** +998(71)205-18-59

**Киргизия** +996(312)96-26-47

эл.почта: [ezo@nt-rt.ru](mailto:ezo@nt-rt.ru) || сайт: <https://lenz.nt-rt.ru/>